

Dell M109S-projektor

Brukerhåndbok

Modell: M109S

Obs!, merknader og advarsler



MERK: Et OBS!-avsnitt inneholder viktig informasjon som gjør at du kan bruke projektoren mer effektivt.



MERKNAD: En MERKNAD angir enten potensiell fare for maskinvaren eller tap av data og forteller hvordan du kan unngå problemet.



FORSIKTIG! En ADVARSEL angir en potensiell fare for skade på eiendom, personskade eller dødsfall.



Complies with IEC 60825-1:1993+A11997+A2:2001 and EN 60825-1:1994+A1:2002+A2:2001

RED: 634 nm, Green: 518nm, Blue: 456nm maximum: 5.38 mW

Informasjonen i dette dokumentet kan endres uten varsel.

© 2008 Dell Inc. Med enerett.

Reproduksjon i enhver form er strengt forbudt uten skriftlig tillatelse fra Dell Inc.

Varemerker i denne teksten: *Dell* og *DELL*-logoen er varemerker tilhørende Dell Inc., DLP og DLP®-logoener varemerker tilhørende TEXAS INSTRUMENTS INCORPORATED, Microsoft og Windows er enten varemerker eller registrerte varemerker tilhørende Microsoft Corporation i USA og/eller andre land.

Andre varemerker og varenavn kan brukes i dette dokumentet som en henvisning til institusjonene som innehar rettighetene til merkene og navnene eller til produktene. Dell Inc. fraskriver seg eierinteresse for varemerker og navn som ikke er dets egne.

Modell M109S

August 2008 Rev. A00

Innhold

1	Din Dell™-projektor	5
	Om projektoren	6
2	Slik kobler du til projektoren	7
	Slik kobler du til en datamaskin	8
	Slik kobler du til en datamaskin ved bruk av en VGA-kabel	8
	Slik kobler du til en DVD-spiller	9
	Slik kobler du til en DVD-spiller ved bruk av en komposittkabel	9
3	Slik bruker du projektoren	11
	Slik slår du på projektoren	11
	Slik slår du av projektoren	11
	Slik justerer du projektorens fokus	12
	Slik justerer du størrelsen på det projekterte bildet	13
	Slik bruker du kontrollpanelet	14
	Slik bruker du OSD (skjermbilder, On-Screen Display)	16
	Hovedmeny	16
	AUTO-ADJUST	16

INPUT SOURCE	16
PICTURE (i PC-modus)	17
PICTURE (i Video-modus)	18
DISPLAY (i PC-modus)	19
DISPLAY (i Video-modus)	20
OPPSETT	20
OTHERS	22
4 Feilsøking for projektoren	23
5 Spesifikasjoner	25
6 Slik kontakter du Dell™	27
7 Vedlegg: Ordliste	29

Din Dell™-projektor

Projektoren leveres med alle elementene som vises nedenfor. Kontroller at du har alle elementene, kontakt Dell dersom noe mangler.

Innhold i pakken

Flerinngangskabel



Strømadapter

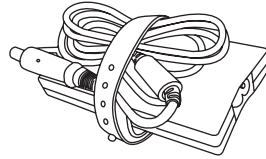

Brukerhåndbok og dokumentasjon

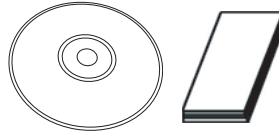

Strømledning



Veske

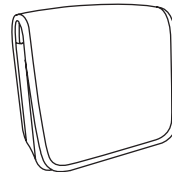

Om projektoren

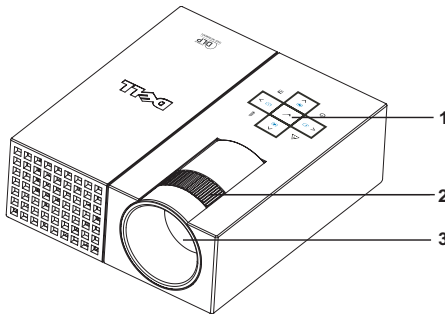

1	Kontrollpanel
2	Fokusering
3	Linse

FORSIKTIG! Sikkerhetsinstruksjoner

- 1 Bruk ikke projektoren i nærheten av apparater som genererer mye varme.
- 2 Bruk ikke projektoren i områder hvor det er svært mye støv. Støvet kan forårsake systemfeil og projektoren vil automatisk slå seg av.
- 3 Kontroller at projektoren er plassert i et område med god ventilasjon.
- 4 Blokker ikke ventilasjonsporene og åpningene til projektoren.
- 5 Kontroller at projektoren kjører i omgivelsestemperaturer mellom 5°C og 35°C.



MERK: Du finner mer informasjon i Veiledning for produktinformasjon som ble levert med projektoren.

Slik kobler du til projektoren

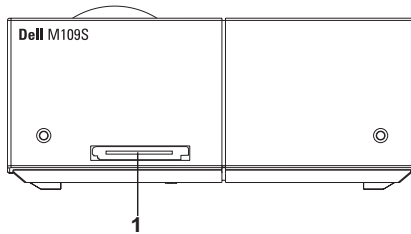

1	Flerinngangskontakt
---	---------------------

! **FORSIKTIG!** Følg sikkerhetsinstruksjonene som beskrevet i på side 6 før du begynner med noen prosedyrer i denne delen.

Slik kobler du til en datamaskin

Slik kobler du til en datamaskin ved bruk av en VGA-kabel

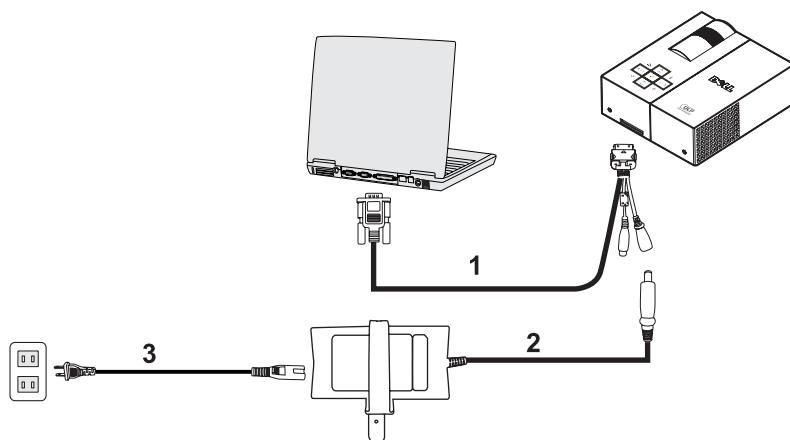

1	Flerinngangskabel
2	Strømadapter
3	Strømledning

Slik kobler du til en DVD-spiller

Slik kobler du til en DVD-spiller ved bruk av en komposittkabel

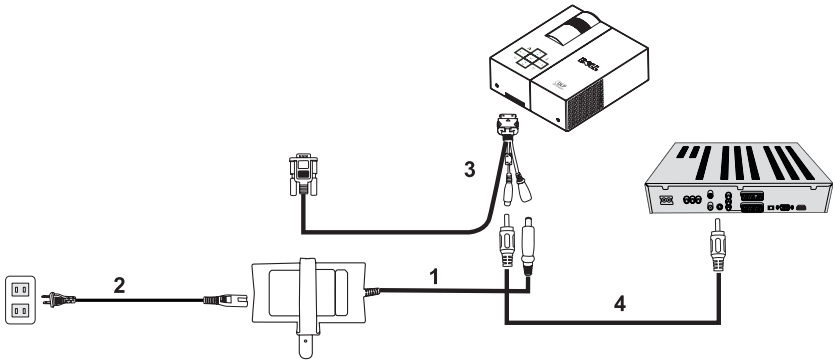

1	Strømadapter
2	Strømledning
3	Flerinngangskabel
4	Komposittvideokabel



MERK: Komposittvideokabelen leveres ikke av Dell.

Slik bruker du projektoren

Slik slår du på projektoren



MERK: Slå på projektoren før du slår på kilden. Lyset på strømknappen blinker blått til den blir trykket ned.

- 1 Koble flerinngangskabelen til projektoren.
- 2 Koble flerinngangskabelen til strømledningen og riktige signalkabler. Se "Slik kobler du til projektoren" på side 7 hvis du vil ha mer informasjon om hvordan du kobler til projektoren.
- 3 Trykk på **Strøm**-knappen (se "Slik bruker du kontrollpanelet" på side 14 for å finne **Strøm**-knappen).
- 4 Slå på kilden (datamaskin, DVD-spiller osv.). Projektoren oppdager automatisk kilden.
- 5 Dell-logoen forsvinner etter 10 sekunder når du slår den på.

Dersom meldingen "Searching for signal..." vises på skjermen, må du kontrollere at kablene er tilstrekkelig festet.

Dersom du har flere kilder tilkoblet projektoren, trykker du på **Source**-knappen på kontrollpanelet for å velge ønsket kilde.

Slik slår du av projektoren



MERKNAD: Ta ut kabelen etter at du har slått av projektoren på riktig måte, som forklart i følgende prosedyre.

- 1 Trykk på **Strøm**-knappen.
- 2 Trykk på **Strøm**-knappen på nytt. Kjøleviftene fortsetter å kjøre i 10 sekunder.
- 3 Koble strømadapteren fra flerinngangskabelen.
- 4 Koble flerinngangskabelen fra projektoren.



MERK: Dersom du trykker på **Strøm**-knappen mens projektoren er på, vil meldingen "Press Power Button to Turn off Projector" vises på skjermen. For å slette meldingen trykker du **Menu**-knappen på kontrollpanelet, eller ignorerer meldingen. Meldingen forsvinner etter 30 sekunder.

Slik justerer du projektorens fokus

- 1 Roter fokusringen til bildet er tydelig. Projektoren fokuserer ved avstander fra 23,6" til 94,5" (60 cm til 240 cm).
- 2 Flytt projektoren framover eller bakover for å zoome inn og ut.

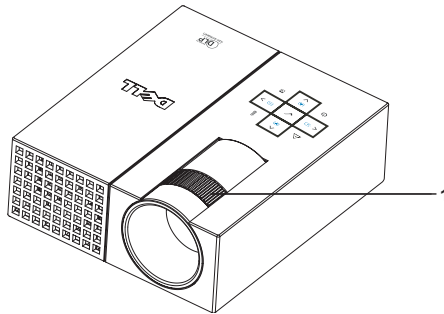

1	Fokusring
---	-----------



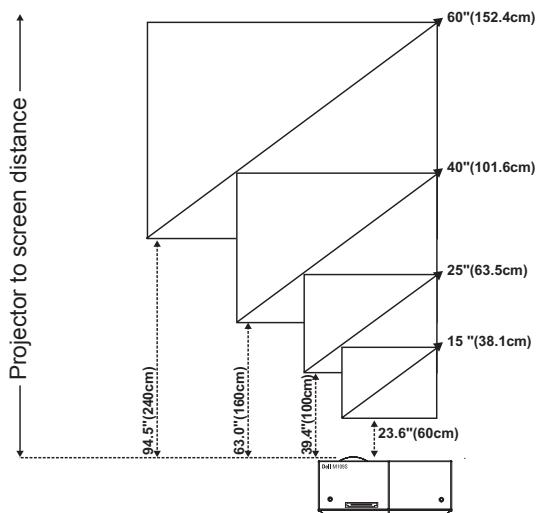

Slik justerer du størrelsen på det projekteerte bildet



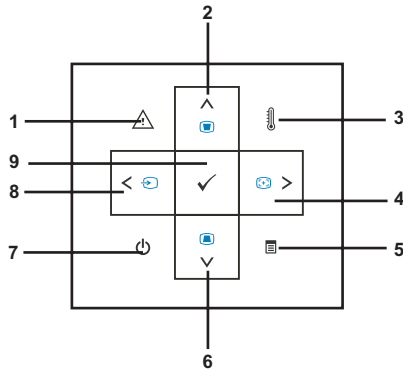







Skjerm (Diagonal)	Typisk	15" (38,1 cm)	25" (63,5 cm)	40" (101,6 cm)	60" (152,4 cm)
Skjermstørrelse (B x H)	Typisk	12,3" X 8,6"	20,5" X 14,3"	32,8" X 22,9"	49,2" X 34,4"
		31,2 cm X 21,8 cm	52,0 cm X 36,4 cm	83,3 cm X 58,2 cm	124,9 cm X 87,3 cm
Avstand		23,6" (60 cm)	39,4" (100 cm)	63,0" (160 cm)	94,5" (240 cm)
*Dette diagrammet er kun ment som referanse.					

Slik bruker du kontrollpanelet









1	Feil-lysdiode 	Dersom feil-lysdioden blinker gult, er den feil med en av viftene. Projektoren vil automatisk slå seg av. Hvis problemet fortsetter, kontakter du Dell™.
2	Opp  / Keystone-korrigering 	Trykk for å velge skjermbildeelementene (OSD). Trykk for å justere fordreining forårsaket av helling av projektoren. (± 20 grader)
3	Temperatur-lysdiode 	En konstant gulfarge indikerer at luftventilene kan være blokkerte eller at romtemperaturen er over 35°C. Projektoren vil automatisk slå seg av. Kontroller at ventiler ikke er blokkert og romtemperatur er innenfor driftsrekkevidde. Hvis problemet fortsetter, kontakter du Dell™.

4	Høyre  / Autojustering 	Trykk for å justere OSD-innstillingen. Trykk for å synkronisere projektoren til inndatakilden. Autojustering fungerer ikke dersom OSD vises.
5	Meny 	Trykk for å aktivere OSD. Bruk piltastene og Meny -knappen til å navigere gjennom OSD.
6	Ned  / Keystone-korrigerings 	Trykk for å velge OSD-elementer. Trykk for å justere fordreining forårsaket av helling av projektoren. (± 20 grader).
7	Strøm 	Slå projektoren på og av. Se "Slik slår du på projektoren" på side 11 og "Slik slår du av projektoren" på side 11 for mer informasjon.
8	Venstre  / Kilde 	Trykk for å justere OSD-innstillingen. Trykk for å veksle mellom Analog RGB- og komposittkilder når flere kilder er tilkoblet projektoren.
9	Enter 	Trykk for å bekrefte det valgte elementet.

Slik bruker du OSD (skjermbilder, On-Screen Display)

Projektoren har On-Screen Display (OSD) på flere språk som kan vises uavhengig av om en inndatakilde er til stede.

Trykk -knappen eller -knappen på kontrollpanelet, for å navigere gjennom kategoriene i hovedmenyen. Trykk **Enter**-knappen på kontrollpanelet for å velge en undermeny.

Trykk -knappen eller -knappen på kontrollpanelet for å velge et alternativ. Når et element er valgt, endres fargen til mørkeblå. Bruk -knappen eller -knappen på kontrollpanelet for å justere innstillingene.

Gå til kategorien Tilbake og trykk **Enter**-knappen på kontrollpanelet for å gå tilbake til hovedmenyen.

For å avslutte OSD går du til EXIT-kategorien og trykker **Enter**-knappen, eller trykker **Meny**-knappen direkte på kontrollpanelet.

Hovedmeny



AUTO-ADJUST



Auto Adjust justerer automatisk projektorens **Frequency** og **Tracking** i PC-modus. Mens autojustering pågår vises følgende melding på skjermen: "**Auto Adjustment in Progress...**".

INPUT SOURCE

Med menyen **Input Source** kan du velge projektorens inndatakilde.



AUTO SOURCE—Velg **On** (standard) for å automatisk oppdage tilgjengelige inndatasignaler. Dersom du trykker **Kilde**-knappen når projektoren er på, finner den automatisk det neste tilgjengelige inndatasignalet. Velg **Off** for å låse gjeldende inndatasignal. Dersom du

trykker **Kilde**-knappen når **Auto Source**-modusen er angitt til **Off**, kan du manuelt velge inndatasignalet.

VGA—Trykk **Enter** for å oppdage VGA-signal.

COMPOSITE—Trykk **Enter** for å oppdage komposittvideosignal.

PICTURE (i PC-modus)

Med **Picture**-menyen kan du justere skjerminnstillingene til projektoren (e). **Picture**-menyen gir følgende alternativer:

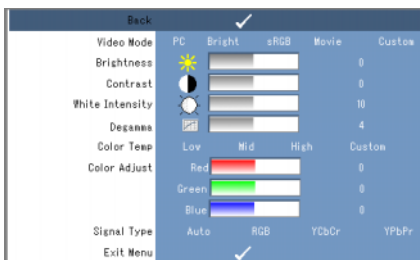

VIDEO MODE—Gjør at du kan optimere projektorens skjermmodus: **PC**, **Bright**, **sRGB** (gir mer nøyaktig fargerepresentasjon), **Movie** og **Custom** (angir dine foretrukne innstillinger). Dersom du justerer innstillingene for **White Intensity** eller **Degamma**, bytter projektoren automatisk til **Custom**.

 **MERK:** Dersom du justerer innstillingene for **White Intensity** eller **Degamma**, bytter projektoren automatisk til **Custom**.

BRIGHTNESS—Bruk ⏪ og ⏩ for å justere lysstyrken til bildet.

CONTRAST—Bruk ⏪ og ⏩ for å justere skjermens kontrast.

WHITE INTENSITY—Angi 0 for å maksimere fargereproduksjonen og 10 for å maksimere lysstyrken.

DEGAMMA—Med Degamma kan du justere mellom de fire forhåndsinnstilte verdiene (1, 2, 3 og 4), for å endre fargeytelsen til skjermen.

COLOR TEMP—Her kan du justere fargetemperaturen. Skjermen er kjøligere ved høye temperaturer og varmere ved lave temperaturer. Når du justerer verdiene i **Color Adjust**-menyen, er **Custom**-modus aktivert. Verdiene lagres i **Custom**-modus.

COLOR ADJUST—Her kan du manuelt justere de røde, grønne og blå fargene.

SIGNAL TYPE—Velg signaltipe manuelt til Auto, RGB, YCbCr, eller YPbPr.

PICTURE (i Video-modus)

Med **Picture**-menyen kan du justere skjerminnstillingene til projektoren(e).

Picture-menyen gir følgende alternativer:

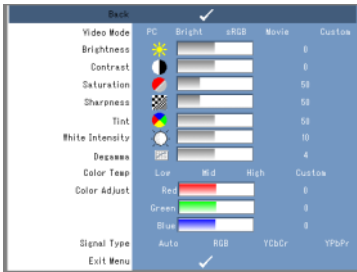

VIDEO MODE—Gjør at du kan optimere projektorens skjermmodus: **PC**, **Bright**, **sRGB** (gir mer nøyaktig fargerepresentasjon), **Movie** og **Custom** (angir dine foretrukne innstillinger). Dersom du justerer innstillingene for **White Intensity** eller **Degamma**, bytter projektoren automatisk til **Custom**.



MERK: Dersom du justerer innstillingene for **White Intensity** eller **Degamma**, bytter projektoren automatisk til **Custom**.

BRIGHTNESS—Bruk ◀ og ▶ for å justere lysstyrken til bildet.

CONTRAST—Bruk ◀ og ▶ for å justere skjermens kontrast.

SATURATION—Her kan du justere videokilden fra svart og hvitt til fullstendig mettede farger. Trykk ◀ for å minke fargemengden i bildet og ▶ for å øke fargemengden i bildet.

SHARPNESS—Trykk ◀ for å minke skarpheten og ▶ for å øke skarpheten.

TINT—Trykk ◀ for å øke mengden grønn i bildet og ▶ for å øke mengden rød i bildet (kan kun velges for NTSC).

WHITE INTENSITY—Angi 0 for å maksimere fargereproduksjonen og 10 for å maksimere lysstyrken.

DEGAMMA—Med Degamma kan du justere mellom de fire forhåndsinnstilte verdiene (1, 2, 3 og 4), for å endre fargeytelsen til skjermen.

COLOR TEMP—Her kan du justere fargetemperaturen. Skjermen er kjøligere ved høye temperaturer og varmere ved lave temperaturer. Når du justerer verdiene i **Color Adjust**-menyen, er **Custom**-modus aktivert. Verdiene lagres i **Custom**-modus.

COLOR ADJUST—Her kan du manuelt justere de røde, grønne og blå fargene.



SIGNAL TYPE—Velg signaltipe manuelt til Auto, RGB, YCbCr, eller YPbPr.

DISPLAY (i PC-modus)

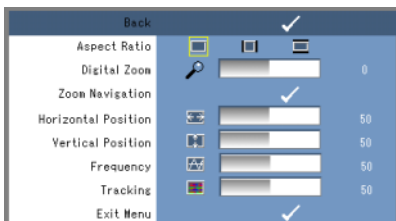
Med Display-menyen kan du justere skjerminnstillingene til projektorene. Display-menyen gir følgende alternativer:





ASPECT RATIO—Her kan du angi sideforholdet.

-  4:3 - Innmatingskilden skaleres for å passe til skjermen.
-  Original - Innmatingskilden skaleres for å passe til skjermen, mens sideforholdet til innmatingskilden beholdes.
-  Wide - Innmatingskilden skaleres for å passe til bredden av skjermen.

Bruk 4:3 dersom du bruker ett av følgende:

- Datamaskinoppløsning større enn SVGA
- Komponentkabel (720p/1080i/1080p)

DIGITAL ZOOM—Trykk  for å digitalt forstørre et bilde opptil fire ganger på projektorens skjerm, og trykk  for å redusere bildestørrelsen.

ZOOM NAVIGATION—Trykk     for å navigere i projektorskjermen.

HORIZONTAL POSITION—Trykk  for å flytte bildet til høyre og  for å flytte bildet til venstre.

VERTICAL POSITION—Trykk  for å flytte bildet nedover og  for å flytte bildet oppover.

FREQUENCY—Her kan du endre frekvensen for skjermens dataklokke, slik at den stemmer overens med datamaskinens grafikkort. Dersom du ser vertikal flimring, bruk Frequency-kontrollen til å minimere stolpene. Dette er en grovjustering.

TRACKING—Synkroniser fasen til skjermesignalet med grafikkortet. Dersom du opplever ustabil eller flimrende bilde, bruker du Tracking for å rette det opp. Dette er en finjustering.

DISPLAY (i Video-modus)

Med Display-menyen kan du justere skjerminnstillingene til projektorene. Display-menyen gir følgende alternativer:

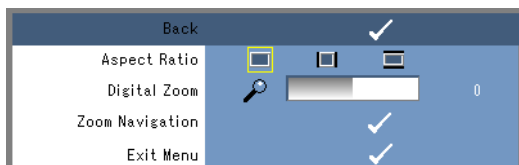

ASPECT RATIO—Her kan du angi sideforholdet.

- 4:3 - Innmatingskilden skaleres for å passe til skjermen.
- Original - Innmatingskilden skaleres for å passe til skjermen, mens sideforholdet til innmatingskilden beholdes.
- Wide - Innmatingskilden skaleres for å passe til bredden av skjermen.

Bruk 4:3 dersom du bruker ett av følgende:

- Datamaskinoppløsning større enn SVGA

- Komponentkabel (720p/1080i/1080p)

DIGITAL ZOOM—Trykk for å digitalt forstørre et bilde opptil fire ganger på projektorens skjerm, og trykk for å redusere bildestørrelsen.

ZOOM NAVIGATION—Trykk for å navigere i projektorskjermen.

OPPSETT

Det inkluderer innstillinger for **Language**, **Auto Keystone**, **Keystone**, **Menu Position**, **Menu Transparency**, **Menu Timeout**, **Menu Lock**, **Password**, **Change Password**, **Power Save** og **Exit Menu**.

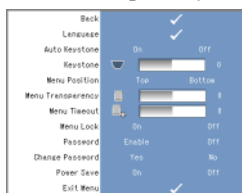

LANGUAGE—Her kan du endre språk for OSD.



AUTO KEYSTONE—Autojusterer bildefordreiningen ved å helle projektoren.

KEYSTONE—Justerer bildefordreiningen som ble forårsaket ved at projektoren heller.

MENU POSITION—Her kan du velge OSD-menyens posisjon på skjermen.

MENU TRANSPARENCY—Velg dette for å endre gjennomsiktighetsnivået til OSD-ens bakgrunn.

MENU TIMEOUT—Her kan du justere tiden for et OSD-tidsavbrudd. Som standard forsvinner OSD-en etter 30 sekunder med inaktivitet.

MENU LOCK—Velg **On** for å aktivere **Menu Lock** og skjule OSD-menyen. Velg **Off** for å aktivere **Menu Lock** og vise OSD-menyen.



MERK: Dersom OSD-en forsvinner mens du deaktiverer **Menu Lock**, trykker du **Menu**-knappen på kontrollpanelet i 15 sekunder, deretter deaktiverer du funksjonen.

PASSWORD—Når strømpluggen settes inn i stikkontakten og du først slår på projektoren, vil en Password Protect-skjerm vises som ber deg om taste inn passord. Dette skjer når Password Protect er aktivert. Denne funksjonen er deaktivert som standard. Du kan aktivere denne funksjonen ved bruk av Password-menyen. Denne passordsikkerhetsfunksjonen vil aktiveres neste gang du slår på projektoren. Dersom du aktiverer denne funksjonen, blir du bedt om å taste inn projektorens passord etter at du har slått den på:

1 Passordforespørsel første gang:

- a Gå til **Setup**-menyen, trykk **Enter** og velg deretter **Password** og **Enable** for å aktivere passordinnstillingen.



- b Dersom du aktiverer passordfunksjonen vil det dukke opp en tegnskjerm, tast inn et firesifret tall fra skjermen og trykk **Enter**-tasten.



- c Tast inn passordet igjen for å bekrefte det.
- d Dersom passordet blir bekrefte, kan du fortsette å få tilgang til projektorens funksjoner og verktøy.

2 Dersom du har tastet inn feil passord, får du to nye sjanser. Etter tre feil forsøk vil projektoren automatisk slå seg av.

 **MERK:** Dersom du glemmer passordet ditt, kontakter du Dell™ eller kvalifisert servicepersonell.

3 For å avbryte passordfunksjonen, velger du **Off** og taster inn passordet for å deaktivere funksjonen.



CHANGE PASSWORD. Tast inn det opprinnelige passordet, tast deretter inn det nye passordet og bekreft det nye passordet igjen.

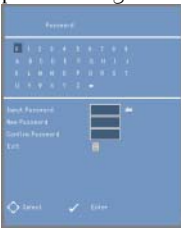

POWER SAVE. Velg On for å aktivere funksjonen. Projektoren vil automatisk slå seg av etter fem minutter.

OTHERS

Back		✓	
Projector Info		✓	
Test Pattern	Off	1	2
Factory Reset	On		Off
Exit Menu		✓	







PROJECTOR INFO—Viser projektorens modellnavn, nåværende innmatingskilde og projektorens serienummer (PPID#).

TEST PATTERN—Velg **Off** for å deaktivere funksjonen. Velg 1 eller 2 for å aktivere det innebygde testmønsteret for selvtesting av fokus og oppløsning.

FACTORY RESET—Velg **On** for å tilbakestille projektoren til standard fabrikkinnstillinger. Tilbakestillingselementer inkluderer både innstillinger for datamaskinkilder og videokilder.

Feilsøking for projektoren

Dersom du opplever problemer med projektoren, leser du følgende feilsøkingstips. Hvis problemet fortsetter, kontakter du Dell™. Se på side 27.

Problem	Mulig løsning
Ingen bilder kommer opp på skjermen	<ul style="list-style-type: none"> • Sikre at den eksterne grafikkporten er aktivert. Dersom du bruker bærbar Dell™-datamaskin, trykker du   (Fn+F8). For andre datamaskiner leser du den respektive dokumentasjonen. • Kontroller at alle kabler er godt festet. Se på side 7. • Kontroller at pinnene til kontaktene ikke er bøyd eller ødelagte. • Bruk Test Pattern i menyen Others. Sikre at fargene til testmønsteret er riktig.
Delvis, rullende eller feil vist bilde	<ol style="list-style-type: none"> 1 Trykk knappen Autojustering i kontrollpanelet. 2 Dersom du bruker en bærbar Dell™-datamaskin, angir du oppløsningen til SVGA (800 x 600): <ol style="list-style-type: none"> a Høyreklikk den ubrukte delen av Windows' skrivebord, klikk Egenskaper og velg deretter kategorien Innstillinger. b Bekreft at innstillingen er 800 x 600 for den eksterne skjermporten. c Trykk   (Fn+F8). <p>Dersom du opplevde problemer med å endre oppløsning eller at skjermen frøs fast, starter du alt utstyret og projektoren på nytt.</p> <p>Dersom du bruker en bærbar Dell™-datamaskin, leser du dokumentasjonen.</p> <p>Dersom problemet fortsetter oppgraderer du datamaskinens grafikk-kortdriver (videodriver) til siste versjon, og tester på nytt med projektoren.</p>
Skjermen viser ikke presentasjonen	<p>Dersom du bruker bærbar datamaskin, trykker du   (Fn+F8).</p>

Problem (fortsetter)	Mulig løsning (fortsetter)
Bildet er ustabilt eller det flimrer	Juster Tracking i OSD-undermenyen Display (kun i PC-modus).
Bildet har vertikal flimringsstolpe	Juster Frequency i OSD-undermenyen Display (kun i PC-modus).
Bildefargen er feil	<ul style="list-style-type: none"> • Dersom skjermen mottar feil signaler fra grafikkortet, angir du signaltypen til RGB i OSD-kategorien Display. • Bruk Test Pattern i menyen Others. Kontroller at fargene til testmønsteret er riktig.
Bildet er ufokusert	<ol style="list-style-type: none"> 1 Juster fokuseringen på projektorlinsen. 2 Sikre at projektorskjermen er i nødvendig avstand fra projektoren (23,6" [60 cm] til 94,5" [240 cm]).
Bildet er strukket når jeg viser en DVD i 16:9	Projektoren oppdager automatisk inndatasignalformatet. Den vil opprettholde sideforholdet til det projekteerte bildet i henhold til inndatasignalformatet, med en originalinnstilling. Dersom bildet er strukket, justerer du sideforholdet i OSD-menyen Display .
Temperatur-lysdioden er konstant gul	Projektoren er overopphetet. Skjermen slår seg automatisk av. Slå skjermen på igjen etter at projektoren har fått kjølt seg ned. Hvis problemet fortsetter, kontakter du Dell™.
Feil-lysdioden blinker gult	Det er en feil med projektorviften og projektoren vil automatisk slå seg av. Hvis problemet fortsetter, kontakter du Dell™.
OSD-en vises ikke på skjermen	Forsøk å trykke knappen Menu på panelet i 15 sekunder for å låse opp OSD-en. Kontroller Menu Lock på side 21.

Spesifikasjoner

Lysventil	0,45" SVGA DMD Type Y
Lysstyrke	50 ANSI lumen (Maks)
Kontrastforhold	800:1 Typisk (Fullstendig på/Fullstendig av)
Uniformitet	80 % Typisk (Japan Standard - JBMA)
Lyskilde	R/G/B-lysdiodemodul
Antall piksler	858 x 600
Farge	16,7 M farger
Projektorlinse	F/2,0, f=17,67 mm fast linse
Størrelse på projektorskjerm	15 - 60 tommer (diagonal)
Projeksjonsavstand	23,6 - 94,5 tommer (60 cm - 240 cm)
Videokompatibilitet	NTSC-, NTSC 4.43-, PAL-, PAL-M-, PAL-N-, SECAM-, og HDTV- (1080i, 720P, 576i/P, 480i/P) kompatibilitet Komposittvideo og komponentvideo
H-frekvens	15 kHz-100 kHz (Analog)
V-frekvens	43 Hz-85 Hz (Analog)
Strømforsyning	+19,5 V likestrøm
Strømforbruk	47 Watt (Maks), < 1 Watt i avslått modus
Støynivå	32 dB (A) (Normal-modus) 35 dB (A) (Lys-modus)
Vekt	360 g (0,8 pund)
Dimensjoner (B x H x D)	Ekstern 3,64 x 4,12 x 1,46 ± 0,04 tommer (92,5 x 104,6 x 37,1 ± 1 mm)
I/U-kontakter	30-pinner flerinngangskontakt

Kompatibilitetsmoduser (analog)

Oppløsning	V-frekvens (Hz)	H-frekvens (KHz)
640 X 350	70.1	31.5
720 X 400	70.1	31.5
640 X 480	59.9	31.5
640 X 480	75	37.5
640 X 480	85	36
800 X 600	60.3	37.9
800 X 600	75	46.9
800 X 600	85.1	53.7
1024 X 768	60	48.4
1024 X 768	75	60
1024 X 768	85	68.7
1152 X 864	75	67.5
1280 X 1024	60	64
1280 X 1024	75	80
1280 X 1024	85	91.1
1440 X 900	60	55.5

Slik kontakter du Dell™

Kunder i USA kan ringe 800-WWW-DELL (800 999 3355).



MERK: Hvis du ikke har en Internett-tilkobling, kan du finne kontaktinformasjon på kjøpskvitteringen, følgeseddelen, fakturaen eller i Dells produktkatalog.

Dell tilbyr flere elektroniske og telefonbaserte støtte- og servicealternativer.

Tilgjengelighet varierer avhengig av land og produkt, og noen tjenester er kanskje ikke tilgjengelig der du er. Gjør følgende for å kontakte Dell med spørsmål vedrørende salg, teknisk støtte eller kundeservice:

- 1** Gå til support.dell.com.
- 2** Kontroller at riktig land vises i rullegardinmenyen **Choose A Country/Region** (Velg et land/område) nederst på siden.
- 3** Klikk **Contact Us** (Kontakt oss) til venstre på siden.
- 4** Velg den aktuelle tjeneste- eller supportkoblingen basert på behov.
- 5** Velg den måten å kontakte Dell på som passer best for deg.

Vedlegg: Ordliste

ANSI Lumen—En standard for å måle lysstyrken. Den beregnes ved å dele et kvadratmeterstort bilde i ni like rektangler, måle lux (eller lysstyrke)-avlesningen i midten av hvert rektangel og finne gjennomsnittet mellom disse ni punktene.

dB—decibel—En enhet som brukes for å uttrykke relativ ulikhet i strøm eller intensitet, som regel mellom to akkustiske eller elektriske signaler, som er lik 10 ganger den vanlige logaritmen til forholdet mellom de to nivåene.

Diagonalskjerm—En metode for å måle størrelsen til en skjerm eller et projisert bilde. Den måler fra den ene hjørnet til det andre. En skjerm som er 2,74 m høy og 3,66 m bred, har en diagonal på 4,57 m. Dette dokumentet går ut i fra at de diagonale dimensjonene bruker det tradisjonelle 4:3-forholdet til et databilde, ifølge eksemplet ovenfor.

DLP®—Digital Light Processing (Digital lysbehandling)— Reflektiv skjermteknologi utviklet av Texas Instruments, som bruker små manipulererte speil. Lys passerer gjennom et fargefilter og sendes til DLP-speilene som ordner RGB-fargene til et bilde som projeteres på skjermen, også kjent som DMD.

DMD—Digital Micro-Mirror Device (Digital mikro-speil-enhet)— Hver DMD består av tusenvis av hellende, mikroskopiske aluminiumlegeringsspeil montert på en skjult bøyle.

Fargetemperatur— Fargevisningen av hvitt lys. Lav fargetemperatur betyr varmere (mer gult/rødt) lys mens høy fargetemperatur betyr kaldere (mer blåaktig) lys. Standardenheten for fargetemperatur er Kelvin (K).

Fokallengde—Lengden fra overflaten av linsen til fokuspunktet.

Frekvens— Det er repetisjonshastigheten i sykluser per sekund til elektriske signaler. Måles i Hz (Hertz).

Hz (Hertz)—Frekvensenhet

Keystone-korrigerer—En funksjon som rette opp et projisert bilde med fordreining (bred topp og smal bunn), forårsaket av feil vinkelplassering for projektor til skjerm.

Komponentvideo—En metode for å levere kvalitetsvideo i et format som inneholder alle de komponentene til det opprinnelige bildet. Disse komponentene refereres til som luma og chroma, og defineres som Y'Pb'Pr" for analog komponent og Y'Cb'Cr" for digital komponent. Komponentvideo er tilgjengelig på DVD-spillere og projektorer.

Komposittvideo—Et videosignal som kombinerer luma (lysstyrke), chroma (farge), utbrudd (fargereferanse) og sync (horisontale og vertikale synkroniseringssignaler) til en signalbølge som overføres i et enkelt ledningspar. Det finnes tre typer formater, nemlig NTSC, PAL og SECAM.

Komprimert oppløsning—Dersom innmatingsbildet har høyere oppløsning enn gjeldende oppløsning til projektoren, vil bildet skaleres for å tilpasses gjeldende oppløsning til projektoren. Komprimering i en digital enhet betyr at noe bildeinnhold kan bli tapt.

Kontrast—Rekkevidde for lyse og mørke farger i et bilde, eller forholdet mellom maksimums- og minimumsverdiene. Prosjeksjonsindustrien bruker to metoder for å måle forholdet:

1 Fullstendig på/Fullstendig av — måler forholdet mellom lysutmating fra et helt hvitt bilde (fullstendig på) og lysutmatingen til et helt svart bilde (fullstendig av).

2 ANSI — måler et mønster med 16 vekslende svarte og hvite rektangler. Gjennomsnittlig lysutmating fra de hvite rektanglene deles på gjennomsnittlig lysutmating fra de svarte rektanglene, for å avgjøre ANSI-kontrasten.

Fullstendig på/Fullstendig av-kontrast er alltid høyere enn ANSI-kontrasten for samme projektor.

Lysstyrke—Mengden lys som utstråles fra en skjerm, projektorskjerm eller projeksjonsenhet. Lysstyrken til projektoren måles av ANSI lumen.

Maksimal bildestørrelse—Det største bildet en projektor kan kaste i et mørkt rom. Dette er som regel begrenset av fokallengden til optikken.

Maksimumsavstand—Avstanden som projektoren kan kaste et brukbart (lyst nok) bilde på skjermen i et helt mørkt rom.

Minimumsavstand—Den nærmeste posisjonen som en projektor kan fokusere et bilde på skjermen.

NTSC—National Television Standards Committee. En nordamerikansk standard for video og kringkasting, med et videoforformat på 525 linjer ved 30 bilder per sekund.

PAL—Phase Alternating Line. En europeisk standard for video og kringkasting, med et videoforformat på 625 linjer ved 25 bilder per sekund.

RGB—Rød, Grønn, Blå — bruker som regel for å beskrive de separate signalene for hver av de tre fargene.

SECAM—En fransk og internasjonal kringkastingsstandard for video og kringkasting. Høyere oppløsning enn NTSC.

Sideforhold—Det mest populære sideforholdet er 4:3 (4 ganger 3). Videoforlater i gamle TV-er og datamaskiner er i 4:3, som betyr at bredden til bildet er 4/3 ganger med høyden.

SXGA—Super Extended Graphics Array — 1280 x 1024 piksler.

SVGA—Super Video Graphics Array — 800 x 600 piksler.

UXGA—Ultra Extended Graphics Array — 1600 x 1200 piksler.

VGA—Video Graphics Array — 640 x 480 piksler.

XGA—Extra Video Graphics Array — 1024 x 768 piksler.

Tillegg

D

Dell

kontakter, 27

F

Feilsøking, 23

kontakt Dell, 24

Fjernkontroll, 6

H

Hovedenhet

Fokusering, 6

Kontrollpane, 6

Linse, 6

K

Kontaktport

Flerinngangskontakt, 7

O

On-Screen Display, 16

AUTO-ADJUST, 16

DISPLAY (i PC-modus), 19

DISPLAY (i Video-modus), 20

Hovedmeny, 16

INPUT SOURCE, 16

OPPSETT, 20

OTHERS, 22

PICTURE (i PC-modus), 17

PICTURE (i Video-modus), 18

S

Slik justerer du projektorens fokus

Fokusering, 12

Slik kobler du til projektoren

Flerinngangskabel, 8

Komposittvideokabel, 9

Slik kobler du til ved bruk av en

komposittkabel, 9

Strømadapter, 8

Strømledning, 9

Slik slår du projektoren på/av

Slik slår du av projektoren, 11

Slik slår du på projektoren, 11

Spesifikasjoner

Antall piksler, 25

Dimensjoner, 25

Farge, 25

H-frekvens, 25

I/U-kontakter, 25

Kontrastforhold, 25

Lyskilde, 25

Lysstyrke, 25

Lysventil, 25

Projeksjonsavstand, 25

Projektorlinse, 25

Størrelse på projektorskjerm, 25

Støynivå, 25

Strømforbruk, 25

Strømforsyning, 25

Uniformitet, 25

Vekt, 25

V-frekvens, 25

Videokompatibilitet, 25

støtte

kontakte Dell, 27

